

Infrasauna Marimex Family 2001 XXL



PODĚKOVÁNÍ

Jsme rádi, že jste si vybrali infrasaunu od společnosti Marimex. Věříme, že pravidelným používáním upevníte vaše zdraví, odpočnete si a na čas zapomenete na starosti všedního dne. Před sestavením a prvním použitím infrasauny si pečlivě prostudujte tento návod. S jeho pomocí zvládnete ovládání snadno a rychle. Doporučujeme vám návod uschovat pro případné budoucí použití. Upozorňujeme, že infrasauna je určena výhradně pro domácí použití.

Obsah

Poděkování	2
Obsah	2
Obsah balení a rozmístění topidel	3
Než začneme stavět	4
– Doporučení před stavbou	4
– Bezpečnostní pokyny	4
Stavba krok za krokem	5
Máme postaveno	12
– Ovládání infrasauny	12
– Ovládání rádia a dálkové ovládání	13
– Ovládání ionizátoru	14
– Bezpečnostní pokyny užívání infrasauny	15
– Kdy infrasaunu nepoužívat	16
Doporučení – péče o infrasaunu, příslušenství, užívání infrasauny	18
– Péče o infrasaunu	18
– Příslušenství	18
Záruční podmínky, kontakty	20

Obsah balení a rozmístění topidel

KORPUS INFRASAUNY

PŘÍSLUŠENSTVÍ INFRASAUNY

2x	Zadní stěny	1x	Rádio
1x	Dveře	1x	Ionizátor
2x	Přední stěny	1x	Světlo na čtení
1x	Strop	1x	Světlo barevné
1x	Kryt stropu	1x	Světlo venkovní
2x	Lavice – sedák a část pod sedákem	12x	Karbonové topidlo
1x	Podlaha a výztuha	2x	Zádové opěrky

Rozmístění topidel

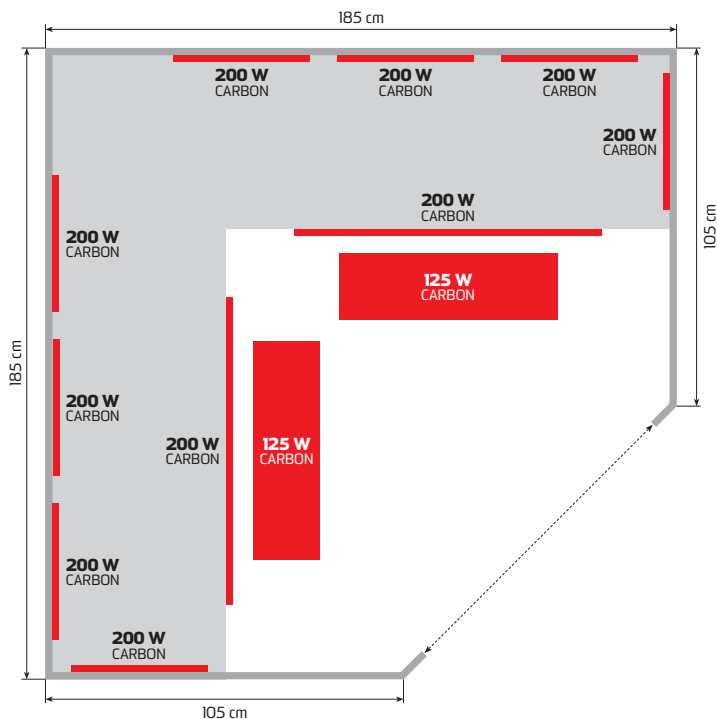

NEŽ ZAČNEME STAVĚT

Doporučení před stavbou

- Zkontrolujte si, zda rozměry infrasauny odpovídají rozměrům místnosti, kde budete infrasaunu užívat. Zvýšenou pozornost věnujte vstupním dveřím infrasauny, které při otevírání zaberou další prostor.
- Pro bezpečné užívání infrasauny je důležité, aby podloží pod infrasaunou bylo pevné a stabilní. Stavba na nerovném terénu může způsobit špatné usazení jednotlivých částí a následné poškození infrasauny.
- Zajistěte dostatek prostoru a pohodlný přístup k místu, kde budete infrasaunu skládat. Přenos jednotlivých dílů i samotná stavba bude rychlejší a bezproblémová.
- V blízkosti sauny musí být nainstalována zásuvka elektrického napájecího přívodu 230V/50Hz s dostatečným proudovým jištěním. Doporučujeme napájecí přívod osadit i proudovým chráničem s vybavovacím proudem nepřesahujícím 30 mA.
- Infrasaunu stavte pouze v temperovaném prostoru s nízkou vzdušnou vlhkostí. Nedoporučujeme infrasaunu umísťovat ve vlhkých prostorách se špatnou ventilací a cirkulací vzduchu. Na vlhkých místech dochází ke koncentraci vzdušné vlhkosti, což může mít negativní vliv na elektronické součástky.
- Pro umístění infrasauny je ideální prostor s teplotou minimálně 15°C. Teplota okolí přímo ovlivňuje teplotu uvnitř infrasauny. Pokud umístíte infrasaunu do chladného prostředí, vnitřní teplota nedosáhne maximálních hodnot.
- Je vám něco nejasné? Potřebujete poradit s výběrem infrasauny nebo s montáží? Zavolejte na naše Zákaznické centrum, rádi vám poradíme.

Bezpečnostní pokyny

- Dříve než se pustíte do montáže, pečlivě prostudujte tyto pokyny.
- K samotné montáži jsou zapotřebí 2 dospělé osoby.
- Ujistěte se, že zásuvka určená pro připojení infrasauny má optimální parametry. Pokud má zásuvka slabý příkon, hrozí přehřívání a následný požár.
- Infrasaunu neumísťujte na mokřém podkladu, v bezprostřední blízkosti vany či bazénu.
- Napájecí kabel pokládejte tak, aby se minimalizovalo riziko poškození sešlápnutím či skřípnutím. Pokud infrasaunu nebudete dlouhodobě používat, vytáhněte kabel ze zásuvky a stočte jej. Při odpojování jej odpojte tahem za zástrčku, nikoliv za kabel. V opačném případě hrozí poškození kabelu nebo zásuvky.

Telefon: 261 222 111 • E-mail: zakaznickecentrum@marimex.cz

STAVBA KROK ZA KROKEM

1.

PŘÍPRAVA PODLAHY A UMÍSTĚNÍ

Před umístěním podlahy je nutné zespodu podlahy přišroubovat dodanou výztuhu dle obrázku. Poté podlahu umístíte tam, kde bude infra sauna stát. Přední část sauny je zkosená.

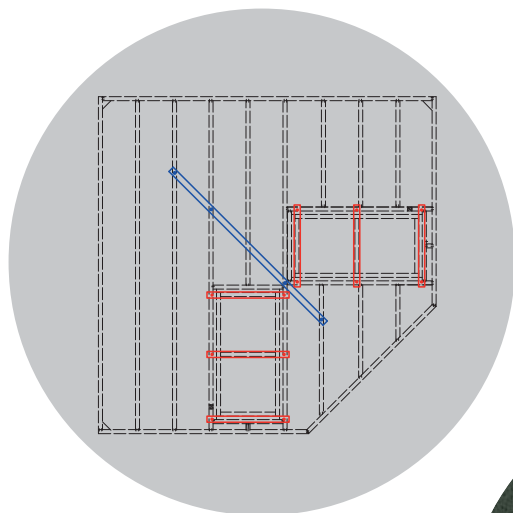

Umístění výztuhy



Umístěná podlaha

2. UMÍSTĚNÍ DVEŘÍ

Dveře umístěte na podlahu. Pozor, nebudou stát samy, do umístění další stěny bude nutné je přidržet. Pro následnou manipulaci si připevňte madlo. Dveřní sklo musí být mezi dvěma bílými podložkami. Šrouby se vkládají zevnitř od skleněných dveří a šroubují se do vnějšího madla. Ujistěte se, že nedojde k přetažení šroubů, jinak byste mohli rozbit dveřní sklo. V dalším kroku je třeba vložit vnitřní dveřní madlo před dané šrouby. Použijte dodávaný šestihranný klíč pro utažení šroubů.



Usazené boční stěny



Připevnění madla

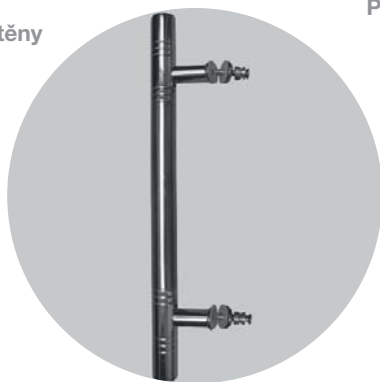

Připevnění madla

3. UMÍSTĚNÍ PŘEDNÍCH STĚN

Pravou a levou stěnu připevněte k přední stěně pomocí vodících drážek a per.



Umístěná přední
pravá stěna



Umístěná pravá a levá přední stěna

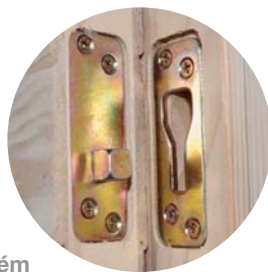

Spojovací systém

4. UMÍSTĚNÍ ZADNÍCH STĚN

Pravou a levou stěnu připevněte k pravé a levé přední stěně pomocí zacvakávacích spon.

Umístěná
levá zadní stěna



Umístěná
pravá zadní stěna



5. UMÍSTĚNÍ TOPIDEL POD LAVICÍ, SEDÁKŮ LAVIC A PROPOJENÍ KABELŮ

Sesuňte desku s topnými tělesy pro lavici tak, že vyrovnáte její boční strany s vertikálními vodítky na každé boční stěně. Mřížka topného tělesa směřuje ven (směrem k přední části sauny). Zatlačte desku s topnými tělesy pro lavici po celé dráze směrem dolů, dokud se nebude bezpečným způsobem dotýkat podlahy. Kabely z podlahy zapojujete do předních stěn. Kabely z topidel pod lavicí do zadních stěn. Nainstalujte desku pro lavici tak, že ji budete posouvat přes horizontální vodítka lavice na bočních stěnách. Zatlačte lavici po celé dráze, dokud se nebude dotýkat zadních stěn.



Umístění topidel pod lavicí

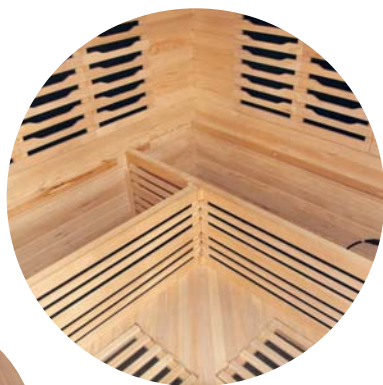

Umístění topidel pod lavicí



Propojení kabelů



Umístění sedáků lavic



Umístění sedáků lavic

6. UMÍSTĚNÍ STROPU

Při umísťování stropu dejte pozor, abyste všechny kabely z vnitřku infraosauny protáhli na strop, kde je následně budete spojovat.



Umístění stropu



Protažení kabelů na vrchní část stropu



Protažení kabelů na vrchní část stropu

7. PROPOJENÍ KABELŮ NA STROPĚ

Propojte kabely položené na stropě, viz tabulka níže. Přišroubujte ionizátor na určené místo ke kabelu, který jste si protáhli dovnitř infraosauny. Kabel před umístěním do ionizátoru zapojte.

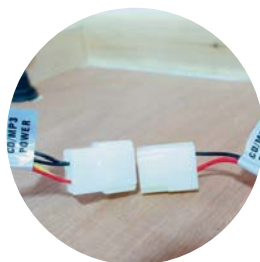

Ukázka propojení kabelů

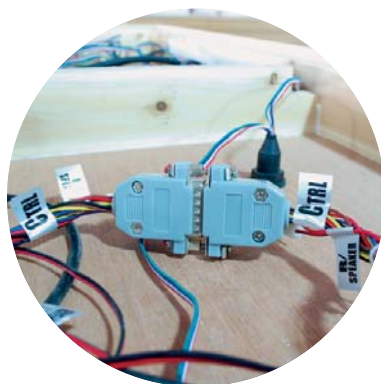

Ukázka propojení kabelů

PŘEHLED KABELŮ A JEJICH PROPOJENÍ

OZNAČENÍ	VÝZNAM	STAV ZAPOJENÍ
POWER	Napájecí kabel	Zapojuje se do zásuvky el. sítě
HT1, HT2	Napájecí kabel topidel	Nutné propojit na stropě
LIGHT READING	Konektor čtecí lampy	Zapojeno z výroby
CTRL	Zapojení ovládacího panelu	Nutné propojit na stropě
L/SPEAKER	Zapojení levého reproduktoru	Nutné propojit na stropě
R/SPEAKER	Zapojení pravého reproduktoru	Nutné propojit na stropě
BUZZER	Zástrčka bzučáku	Nutné propojit na stropě
TEMP SENSOR	Teplotní senzor	Zapojeno z výroby
COLOR LIGHT	Konektor barevného světla	Zapojeno z výroby
ROOF LAMP	Konektor venkovního světla	Zapojeno z výroby
IONIZER POWER	Konektor pro ionizátor	Konektor je nutné protáhnout dovnitř infra sauna připraveným otvorem v zadní části stropu a zapojit do ionizátoru.
MP3-POWER	Konektor pro napájení MP3	Nutné propojit na stropě
ANTENNA	Zástrčka antény rádia	Zapojeno z výroby



Připojení ionizátoru



Připojení ionizátoru

8. UMÍSTĚNÍ KRYTU STROPU

Po zapojení a otestování správné funkčnosti infraSauny a vybavení, přišroubujte vrchní kryt stropu.

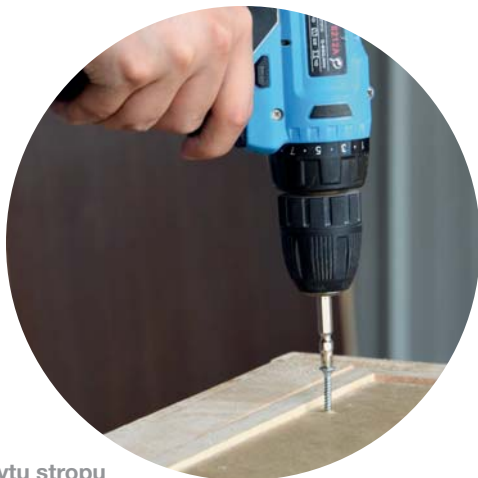

Přípevnění krytu stropu

9. VAŠE INFRA SAUNA JE PŘIPRAVENÁ K POUŽITÍ

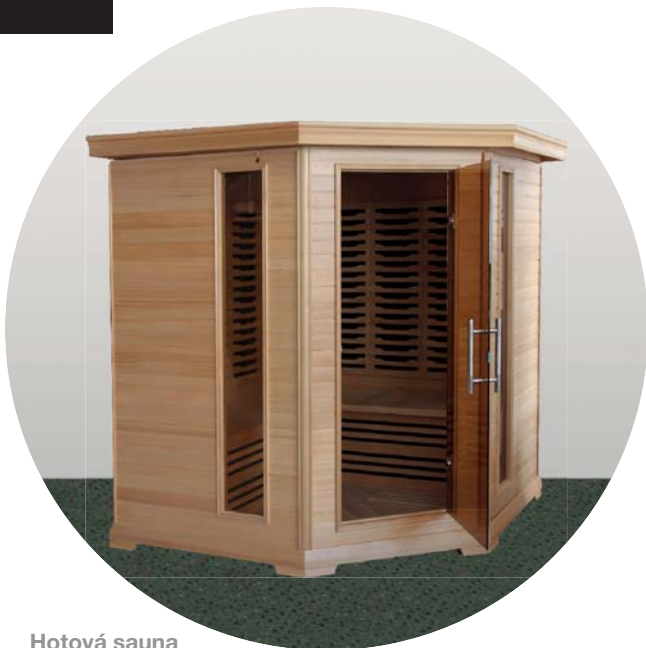

Hotová sauna

MÁME POSTAVENO

Ovládání infrasauny

Tlačítko Power slouží k zapnutí a vypnutí infrasauny. Rozsvícená kontrolní dioda signalizuje zapnutí, zhasnutá vypnutí infrasauny. Číslice na Time display a Temperature display blikají, dokud se nespustí saunovací cyklus.

Tlačítka s šipkami na Time display nahoru a dolů slouží k volbě délky saunovacího cyklu. Stanovení požadovaného času můžete urychlit podržením tlačítka. Pokud od konce cyklu zbývá 5 minut, dojde k ohlášení zvukovým signálem. Čas můžete nastavit v rozmezí 5-90 minut.

Tlačítka s šipkami na Temperature display nahoru a dolů slouží k nastavení teploty. Nastavení požadované teploty můžete urychlit podržením tlačítka. Teplotní rozsah lze zadat v rozmezí 25 až 66 stupňů Celsia.

Tlačítko C/F je určené k přepínání mezi teplotními stupnicemi. Zvolené nastavení indikují diody °C nebo °F

Poznámka:

Teplota okolí a umístění teplotního čidla mají vliv na rozdíl mezi skutečně naměřenou teplotou v infrasauně a teplotou nastavenou na ovládacím panelu, a to až o 5°C.



Tlačítko Work (Start/stop) je určené ke spuštění nebo pozastavení saunovacího cyklu. Pokud je cyklus pozastaven, oba displeje blikají a je možné přenastavit hodnoty teploty a času. Kontrolky Work a Heat se rozsvítí či zhasnou.

Tlačítko Roof Lamp – zapnutí/vypnutí střešních světel – u vybraných modelů

Tlačítko Reading Lamp – zapnutí/vypnutí čtecího světla uvnitř infrasauny

Tlačítko Color Lamp – zapnutí/vypnutí barevného světla – u vybraných modelů

Při zapnutí barevného světla se rozsvítí červená barva. Pokud budete mačkat tlačítko dále, vždy se světlo vypne a při zapnutí se rozsvítí jiná barva – červená, zelená, modrá, postupně prolínání všech barev.

Ovládání rádia a dálkové ovládání

Tlačítko ON/OFF – slouží k zapnutí a vypnutí rádia.

Tlačítko MUTE je určené k okamžitému vypnutí zvuku.

Tlačítko MODE slouží k přepínání mezi režimy USB, SD, AUX, MHZ(FM). Zvolený režim svítí na displeji.

Tlačítko APS je určené k automatickému vyhledání a uložení rozhlasových stanic. Ladění ukončíte podržením tlačítka ►►

Tlačítko VOL + a VOL - slouží k ovládání hlasitosti.

Tlačítko ◀◀ / ▶▶ slouží k přepínání rozhlasových stanic a volbě skladeb. Novou frekvenci naladíte podržením tlačítka.

Tlačítko ►► slouží k přehrání a pozastavení skladby. Zvolený režim svítí na displeji.













Otvor pro SD je určený pro vložení SD karty. Načtení a přehrání obsahu karty začne automaticky.

Otvor pro USB je určený pro vložení Flash disku či USB kabelu. Načtení a přehrání obsahu začne automaticky.

Otvor pro AUX input slouží k připojení externího zařízení přes kabel s konektorem 3,5mm. Kabel je součástí balení. Připojení je signalizováno na displeji rozsvícením LINE a AUX.



Dálkové ovládání

	Pro zapnutí a vypnutí
	Přepínání FM/SD/USB/AUX
	Tichý mód
	Vyhledávání a automatické uložení stanic
	MP3 – přeskočení na předchozí píseň, Rádio – posunutí frekvence. Pokud při módu rádia podržíte déle, začnou se sami vyhledávat stanice
	MP3 – přeskočení na další píseň, Rádio – posunutí frekvence. Pokud při módu rádia podržíte déle, začnou se sami vyhledávat stanice
	Zvukové efekty, E1,E2 atd.
	Ovládání hlasitosti - snížení
	Ovládání hlasitosti - zvýšení
	Spuštění a pozastavení přehrávání
M1-M6	Přepínání mezi stanicemi, které se automaticky uložili
BND,SEL,CLK	Nemá žádnou funkci

Ovládání ionizátoru

Ozonový generátor tvoří O₃ a desinfikuje interiér infusauny. Ionizátor generuje záporné ionty a vytváří voňavý a svěží vzduch. Obě zařízení mohou fungovat pouze odděleně. Pokud je ozonový generátor v provozu, nedoporučujeme infusaunu používat.

Tlačítko ION slouží k zapnutí ionizátoru.

Po stisknutí se rozsvítí kontrolní dioda – zelená.

Tlačítko O₃ slouží k zapnutí ozonového generátoru. Po stisknutí se rozsvítí kontrolní dioda – červená a začne 15 minutový cyklus tvorby ozonu, následně se automaticky přepne



do režimu ionizátoru. Zapnutí ozonového generátoru může způsobit rušení rádia.

BEZPEČNOSTNÍ POKYNY UŽÍVÁNÍ INFRASAUNY

- Před každým zapnutím infrasaunu prohlédněte, zda není poškozená či se uvnitř nenacházejí nevhodné předměty.
- Infrasaunu neopravujte svépomocí. V případě jakéhokoliv problému se obraťte přímo na prodejce. Neoprávněné pokusy o opravu mohou vést k porušení bezpečnostních zásad a neplatnosti záruky.
- Pokud dojde k poškození napájecího kabelu, je třeba zajistit okamžitou výměnu zástupcem výrobce nebo jinou kvalifikovanou osobou. Horký napájecí kabel znamená problém s napájecím zařízením. V takovém případě kontaktujte výrobce nebo kvalifikovaný servis.
- V případě výměny náhradních dílů se ujistěte, že jsou kompatibilní s daným typem infrasauny a mají stejné parametry jako původní díly. Použití neautorizovaných dílů může vést k požáru, úrazu elektrickým proudem nebo jiným nebezpečím. Po opravě pověřte servisního technika bezpečnostní kontrolou. Teprve poté je možné infrasaunu znovu používat.
- Nepoužívejte infrasaunu během bouře, hrozí nebezpečí úrazu elektrickým proudem.
- Nelijte vodu ani jiné kapaliny na infračervené topné jednotky nebo jiná elektrická zařízení. Do topných jednotek nenarážejte tvrdými předměty, hrozí zkrat, výpadek elektrické sítě či dokonce požár.
- Pokud je infrasauna v pracovním režimu, nikdy v ní neusínejte.
- Opakovaně nezapínejte a nevypínejte napájecí a topný systém, hrozí poškození elektrického zařízení.
- Některé modely infrasaun jsou vybaveny střešními světly, která během provozu dosahují vysokých teplot. Při svícení se jich nedotýkejte, hrozí popálení. Buďte opatrní i cca 20 minut po zhasnutí.
- Za provozu infrasauny se nedotýkejte infračervených topidel, jejich teplota přesahuje 70°C a hrozí popáleniny. Topidla nezakrývejte, může vzniknout požár.
- Děti mohou infrasaunu používat pouze pod dohledem dospělých.
- Neukládejte žádné předměty na horní nebo vnitřní stěny sauny. Do sauny nevnášejte domácí zvířata, kovové předměty. Sauna není určena k sušení prádla.

Kdy infrasaunu nepoužívat

- Infrasauna není vhodná pro osoby:
 - se sníženými fyzickými, smyslovými nebo mentálními schopnostmi, pokud není zajištěn jejich dohled a instruktáž
 - které nejsou seznámeny s obsluhou v rozsahu tohoto návodu
 - pod vlivem léků, omamných prostředků apod., snižujících schopnost rychlé reakce
- Nepoužívejte infrasaunu po náročném fyzickém výkonu. Počkejte cca 30 minut, dokud se vaše tělo neochladí.
- Při používání infrasauny hrozí přehřátí organismu. Myslete na to, že tělesná teplota by neměla přesáhnout 39°C (103°F). Mezi příznaky nadměrného přehřátí organismu patří závratě, letargie, ospalost a mdloby. Následky nadměrného přehřátí organismu mohou zahrnovat neschopnost vnímat teplo, tělesnou neschopnost opustit saunu, nevědomění si hrozícího nebezpečí, ztrátu vědomí a poškození plodu u těhotných žen. Při nastavování teploty infrasauny buďte proto mimořádně opatrní.
- Vysoké teploty mohou negativně působit na osoby s roztroušenou sklerózou, systémovým lupus erythematoses, diabetickou neuropatií, Parkinsonovou chorobou, nádory centrálního nervového systému nebo adrenalinovou nedostatečností (např. Addisonova choroba).
- Používání infrasauny by se měly vyvarovat osoby trpící hemofilii či krvácivými stavy. Infrasaunu nedoporučujeme osobám s horečkou či alergií na teplo. Kovové šrouby, kloubní náhrady a další implantáty obvykle dlouhodobě infračervené záření odrážejí, k jejich zahřívání tedy nedochází. Silikonové implantáty naopak infračervené záření absorbují, proto může dojít k zahřátí implantátů či okolní tkáně. Vzhledem k tomu, že se silikon taví při teplotách větších než 200°C, infračervené záření by na ně nemělo mít negativní vliv. Pacient s jakýmkoliv implantátem by měl použití infrasauny konzultovat se svým lékařem.
- Pokud berete jakékoliv léky, užití infrasauny konzultujte s lékařem nebo farmakologem. Některé léky mohou ovlivnit schopnost těla regulovat teplotu. Sem patří například diuretika, antihistaminy, betablokátory nebo barbituráty.

- Infračervená terapie je nevhodná pro pacienty s některými srdečními chorobami včetně hypertenze, hypotenze, chronického srdečního selhání nebo problémy s koronární cirkulací. Pokud trpíte jednou z těchto nemocí, dlouhé vystavování vysokým teplotám pro vás může být nebezpečné.

Tato kontraindikace se týká i pacientů s léky na úpravu tlaku nebo s kardio-stimulátorem. Vybrané modely infrasaun obsahují magnety, které mohou jeho činnost ovlivnit.

- Děti a lidé vyššího věku by měli užívání infrasauny konzultovat s lékařem. Tělesná teplota se u dětí zvyšuje velmi rychle a jejich tělesná termoregulace není ještě tak vyvinutá jako u dospělých. Naopak u starších osob se schopnost udržování optimální tělesné teploty a funkce potních žláz postupem času snižuje.
- V případě úrazu kloubu nedoporučujeme navštěvovat infrasaunu minimálně 48 hodin poté, nebo dokud otok a zarudnutí neodezní. U chronických otoků kloubů hrozí, že na tepelnou terapii nebudou reagovat příznivě.
- Během těhotenství (nebo i při podezření) užívání infrasauny nedoporučujeme. Při zvyšování tělesné teploty může totiž docházet ke zvyšování teploty abiotické tekutiny, což by v extrémních případech mohlo vést k poškození plodu a vrozeným vadám. U těhotných žen je zvýšené riziko přehřátí organismu a následného bezvědomí.

UPOZORNĚNÍ

Infračervené paprsky produkované vaší infrasaunou nabízejí široké spektrum možných terapeutických přínosů a účinků. Tyto přínosy jsou prezentovány pouze pro referenční účely a neznamenají, že by z těchto výroků plynulo, že infračervené sauny vytvářejí prostředek pro léčbu nebo péči při jakékoliv nemoci. Takové závěry by se z uvedených tvrzení neměly vyvozovat.

DOPORUČENÍ

Péče o infrasaunu

- Na dřevěných částech infrasauny, které jsou pohledově skryté, se mohou vyskytovat drobná poškození vzniklá při výrobě (vrypy, škrábance aj.), které nemají vliv na funkci sauny ani nesnižují její konečný vzhled.
- Během užívání infrasauny mohou ve dřevě vznikat drobné trhliny. Nejedná se o vadu, ale o běžnou vlastnost použitého dřeva.
- Dveře infrasauny nejsou konstruovány pro hermetické uzavření. Používáte-li infrasaunu na chladném místě, můžete dveře opatřit vhodným těsněním.
- K čištění infrasauny nepoužívejte kapalné čisticí prostředky ani aerosolová čisticidla, pokud nejsou k tomu přímo určené.
- V infrasauně pravidelně zametejte nebo vysávejte podlahu a lavice.
- Místa vystavená častému kontaktu s lidským tělem (okolí dveří, ovládací panel, stěny nad lavicemi, atd.) utírejte čistým vlhkým hadrem.
- Nepoužívejte čisticí prostředky, které mohou dřevo zbarvit nebo dokonce zanechat stopy. Vhodné nejsou ani přípravky, které se vlivem tepla uvolňují. Používejte výhradně přípravek Saunareiniger.
- Interiér ani vnější stěny infrasauny nikdy nepolévejte vodou.
- Při údržbě infrasauny nepoužívejte barvy, mořidla ani jiné chemické nátěry. Horko může způsobit uvolňování škodlivých výparů.

Příslušenství

Při infrasaunování můžete použít řadu doplňků, jako jsou solné lampy, vonné esence či masážní pomůcky, které zážitek ještě umocní. Kompletní nabídku najdete na www.marimex.cz.



DESATERO SAUNOVÁNÍ ANEB SPECIALISTA RADÍ

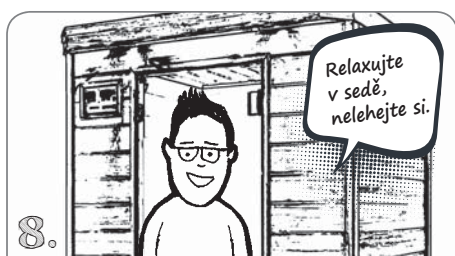
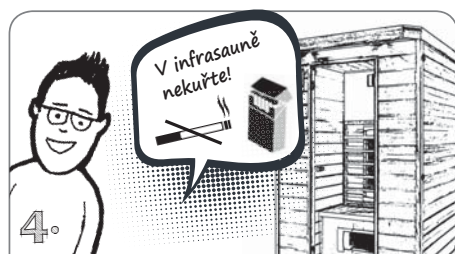

Záruční podmínky

ZÁRUČNÍ PODMÍNKY SE ŘÍDÍ REKLAMAČNÍM ŘÁDEM, KTERÝ NALEZNETE NA **WWW.MARIMEX.CZ**. USCHOVEJTE SI NÁVOD, PRODEJNÍ DOKLAD A SÉRIOVÉ ČÍSLO VÝROBKU (UMÍSTĚNO NA INFRA SAUNĚ) PRO BUDOUCÍ POUŽITÍ.

Likvidace obalu a použitých elektrických a elektronických zařízení

Použitý obalový materiál odložte na místo určené obcí k ukládání odpadu. Použitá elektrická a elektronická zařízení nepatří do komunálního odpadu. Dodržujte platné předpisy. Chraňte životní prostředí. Pro správnou likvidaci a recyklaci nefungující elektrický přístroj vraťte svému prodejci nebo odevzdejte do určeného sběrného dvora. Pokud zařízení obsahuje baterie, pak je před odevzdáním prodejci vyjměte. Tento výrobek splňuje veškeré základní bezpečnostní a zdravotní požadavky směrnic EU, které se na něj vztahují.



 **MARIMEX.cz**[®]
BAZÉNY • INFRA SAUNY • PŘÍSLUŠENSTVÍ

MARIMEX CZ, s.r.o.,
Libušská 264,
Praha 4 – Libuš
tel.: 261 222 111
e-mail: zakaznickecentrum@marimex.cz
www.marimex.cz

