

Návod k Wi-Fi modulu pro modely s funkcí ZAPNUTÍ/VYPNUTÍ

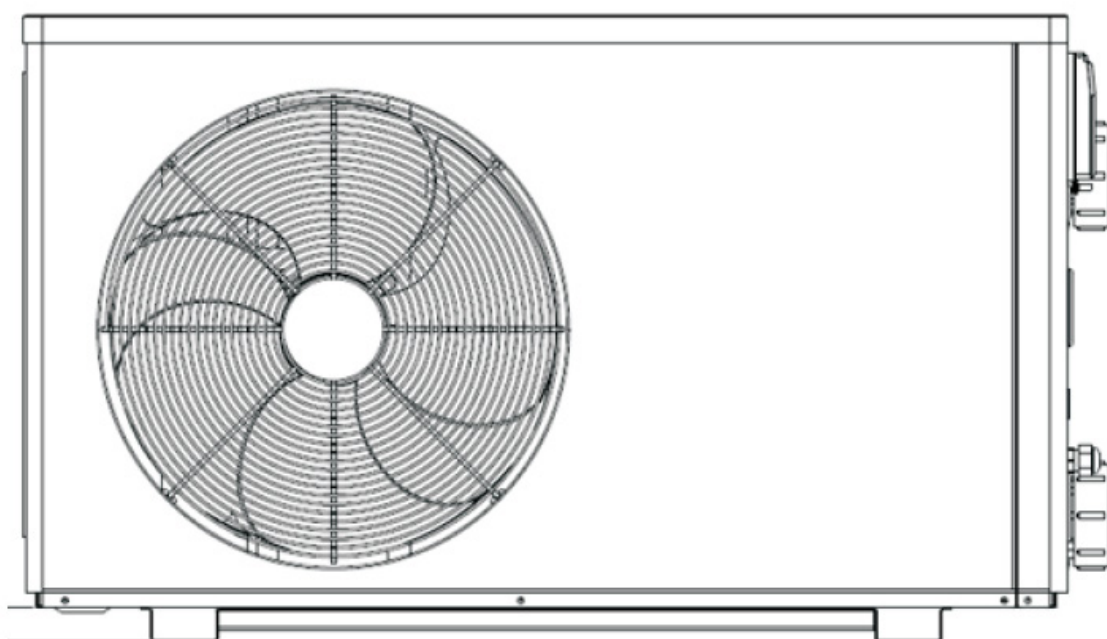

INSTALAČNÍ
A UŽIVATELSKÁ PŘÍRUČKA



VERZE 17. 01. 2020 / 05. 03. 2020

CZ

Index

1.	Jak vyměnit modul s Wi-Fi	3
2.	Informace o aplikaci „Alsavo Pro“	4
3.	Ovládání aplikace „Alsavo Pro“	5
4.	Použití aplikace „Alsavo Pro“	6

Jak vyměnit modul s Wi-Fi

1.

1.1 Otevřete vodotěsnou skříň, odpojte kabel a vyjměte původní modul.

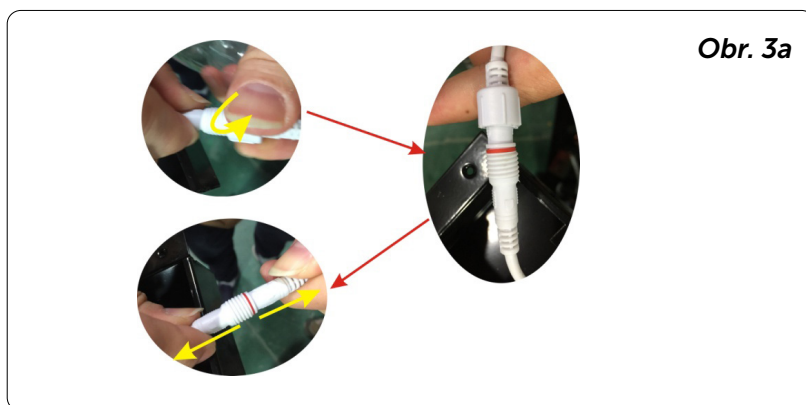

1.2 Připojte kabel nového modulu s Wi-Fi, jak je znázorněno níže.

Wi-Fi anténa může být skrytá ve skříni modulu. Nakonec upevněte zadní část modulu s Wi-Fi ke skříni.

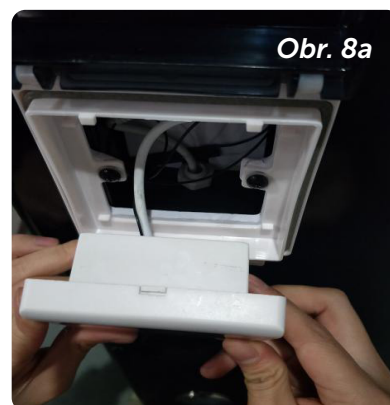
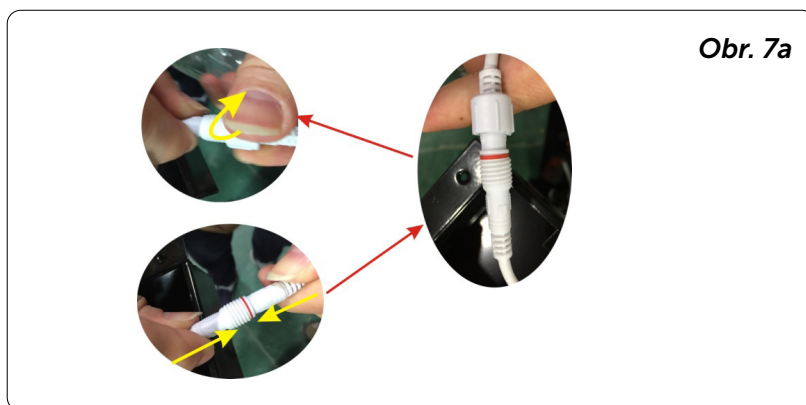

2.

Informace o aplikaci „Alsavo Pro“

Děkujeme, že jste si vybrali Wi-Fi zařízení pro ovládání svého tepelného čerpadla pomocí chytrého telefonu. Ovládání se synchronizuje přes aplikaci „Alsavo Pro“ a funguje prostřednictvím připojení (Wi-Fi nebo 3G/4G). Při prvním připojení musí být váš chytrý telefon a Wi-Fi ovladač na stejné Wi-Fi síti. Následně můžete ovládat své tepelné čerpadlo chytrým telefonem přes 3/4G síť.

Aplikace „Alsavo Pro“ vám umožní zapnout nebo vypnout tepelné čerpadlo, nastavit teplotu vody, přepnout provozní režim, nastavit čas nebo provozní parametry v případě upozornění na případnou poruchu.

K aplikaci lze připojit více tepelných čerpadel a jedno tepelné čerpadlo může ovládat více chytrých telefonů.

Ovládání aplikace „Alsavo Pro“

3.

3.1 Nejprve si stáhněte aplikaci „Alsavo Pro“ z App Storu nebo Google Play ve svém chytrém telefonu.

3.2 Otevřete aplikaci „Alsavo Pro“.

Vlevo nahoře klikněte na symbol „+“ a vyberte „New device“. Pak klikněte na „Next“ a zadejte aktuální heslo pro připojení k Wi-Fi síti. Následně stiskněte na displeji „⏻“ 5S bez ohledu na to, zda je VYPNUTÉ nebo ZAPNUTÉ. Nebo stiskněte nejprve „⏻“ 5S na displeji a zadejte aktuální heslo k Wi-Fi síti. Na displeji se zobrazí F1 1, F1 2 až F1 6, což znamená, že připojení je v pořádku.

Pokud se připojení nezdaří, aplikace zobrazí hlášení „Failed to connect device“.

Rozhraní „Nickname and password“ se zobrazí pouze jednou při prvním úspěšném připojení nového tepelného čerpadla. Tuto jednotku můžete pojmenovat a chránit heslem. (Pokud je připojení k Wi-Fi síti nestabilní, nemusí se rozhraní objevit. Nebudete mít možnost jej pojmenovat a chránit heslem. V takovém případě se použije výchozí heslo „123456“.)

Pokud je aplikace někoho jiného na stejné Wi-Fi síti jako ta vaše, může jeho aplikace automaticky identifikovat vaše tepelné čerpadlo. Po zadání hesla pak může ovládat vaše tepelné čerpadlo.

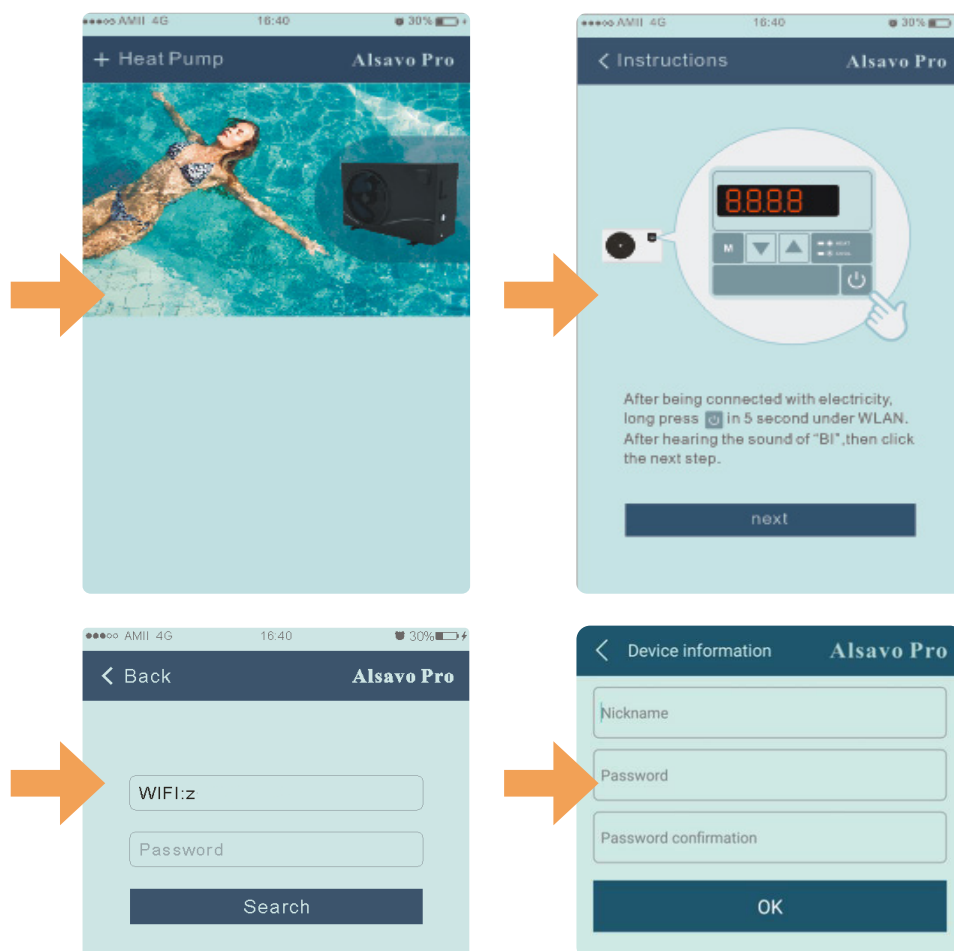

4.



Použití aplikace „Alsavo Pro“

4.1 Hlavní rozhraní

4.2 Zapnutí/Vypnutí



Kliknutím na ikonu „“ tepelné čerpadlo zapnete nebo vypnete.

4.3 Přepnutí režimu

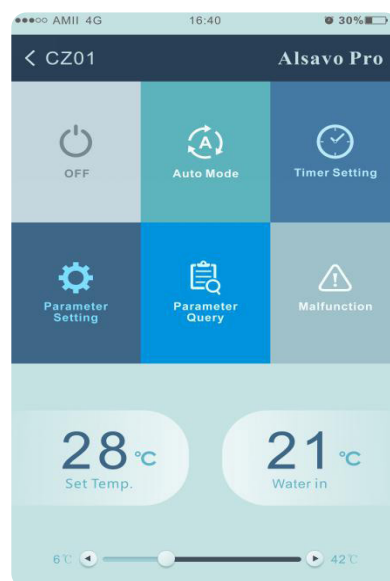
Pro jednotky s funkcí Zapnutí/Vypnutí jsou k dispozici tři režimy (automatický, chlazení nebo topení). Kliknutím na ikonu přepnete režim ( automatický,  topení,  chlazení)



4.4 Nastavení časovače

Nejprve klikněte na ikonu , změní se na ikonu . Zapnutí a vypnutí časovače se aktivuje současně. Vyberte požadovaný čas „timer on“ a „timer off“, následně potvrďte tlačítkem „OK“.

Dalším kliknutím na ikonu „“ se časovač vypne.

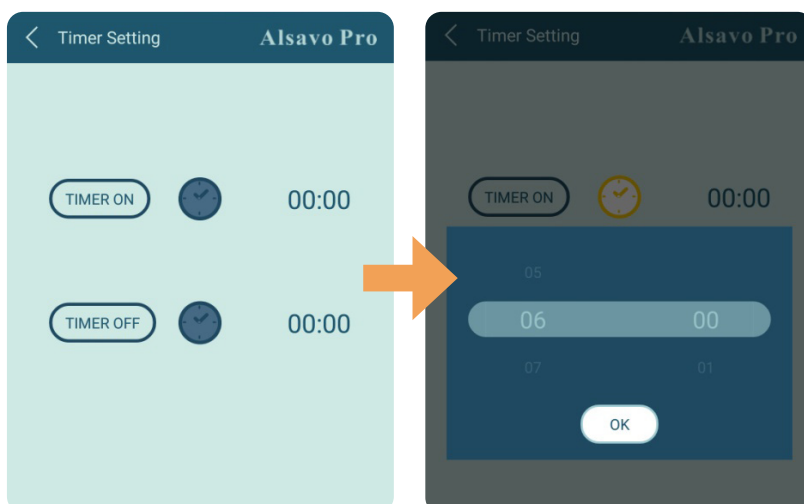

4.5 Nastavení parametrů

Klikněte na ikonu nastavení parametrů  a zadejte heslo „0757“.

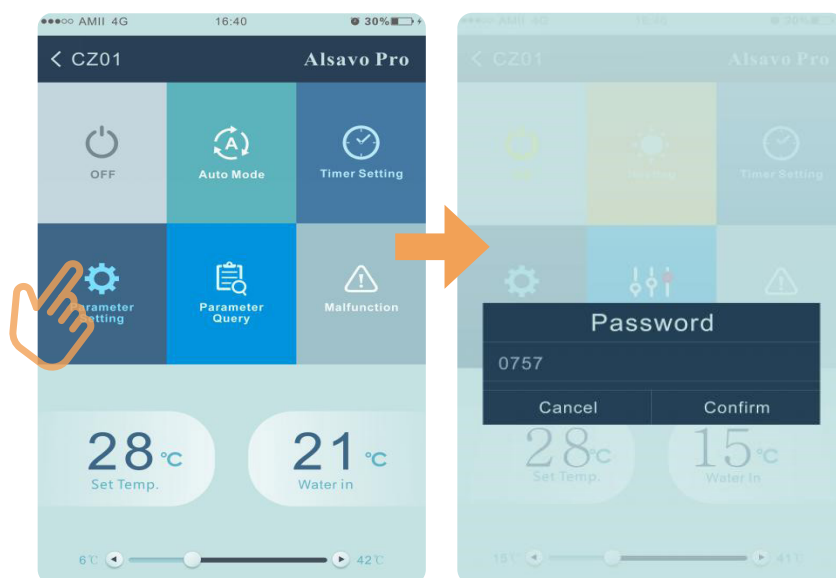

Nastavení parametrů:

Název	Rozsah	Nastavení
Spuštění intervalu rozmrazování	30 až 90 min	Nastavitelné
Podmínky spuštění funkce rozmrazování	0 až -30 °C	Nastavitelné
Podmínky pro ukončení rozmrazování	2 až 30 °C	Nastavitelné
Čas ukončení rozmrazování	1 až 12 min	Nastavitelné
Kalibrace teploty přívodu vody	-9.9 až 9,9 °C	Nastavitelné
Jednotka teploty		°C nebo °F

Při obnově továrního nastavení se zobrazí vyskakovací okno s dotazem, zda je chcete resetovat.

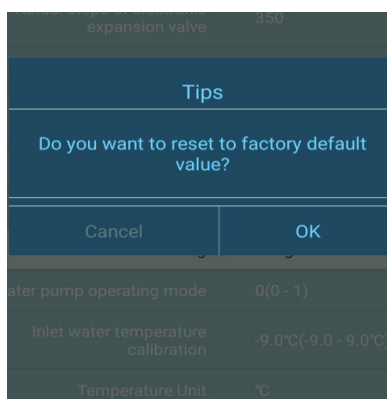

Parameter Setting		Alsavo Pro	
	Range	Setting value	
Entry into defrosting time period	30-90Minute	40Minute	>
Terms of Entry defrosting function	-30-0°C	-7°C	>
Terms of Exit defrosting	2-30°C	20°C	>
Time of Exit defrosting	1-12Minute	12Minute	>
Inlet water temperature calibration	-9.0-9.0°C	0.0°C	>
Temperature Unit		°C	>
Re-set to factory default setting			>



4.6 Parametry

Klikněte na ikonu parametrů



Parameter Query		Alsavo Pro	
Water In		24°C	
Water Out		42°C	
Heating pipe temperature		24°C	
Gas return temperature		0°C	
Ambient temperature		0°C	
Exhaust temperature		0°C	
Water temperature setting under cooling mode		7°C	
Water temperature setting under Heating mode		41°C	
Entry into defrosting time period		40Minute	
Terms of Entry defrosting function		-7°C	
Terms of Exit defrosting		20°C	
Time of Exit defrosting		12Minute	
Mode selection of Electronic expansion valve		0	
Superheat for heating target		3°C	
Superheat for cooling target		-2°C	
Manual adjustment steps of electronic expansion valve		90	
Actual steps of electronic expansion valve		90	
Inlet water temperature calibration		0.0°C	

4.7 Porucha

Pokud dojde k chybě, ikona poruchy  zčervená . Kliknutím na ikonu zkontrolujete chybu.

Error code	Malfunction
PP1	Inlet water temperature sensor failure
PP2	Outlet water temperature sensor failure
PP3	Heating piping sensor failure
PP4	Gas return sensor failure
PP5	Ambient temperature sensor failure
PP6	Temperature difference between water in and water out malfunction
PP7	Cooling water too cold ; Antifreeze protection in Winter
PP8	Exhaust temperature sensor failure
EE1	High pressure failure
EE2	Low pressure failure
EE3/ON	No water flux or Water flow switch failure
EE4	The input power failure
EE5	Exhaust temperature (T6) too high protection
EE8	Communication failure between the controller and the main board

4.8 Nastavení požadované teploty

Posuvníkem nebo stisknutím tlačítka „◀“ a „▶“ můžete nastavit cílovou teplotu vody. Po potvrzení se změní nastavená teplota vody na displeji ovladače. Pokud se změní nastavení teploty na displeji, synchronně se aktualizuje v aplikaci.

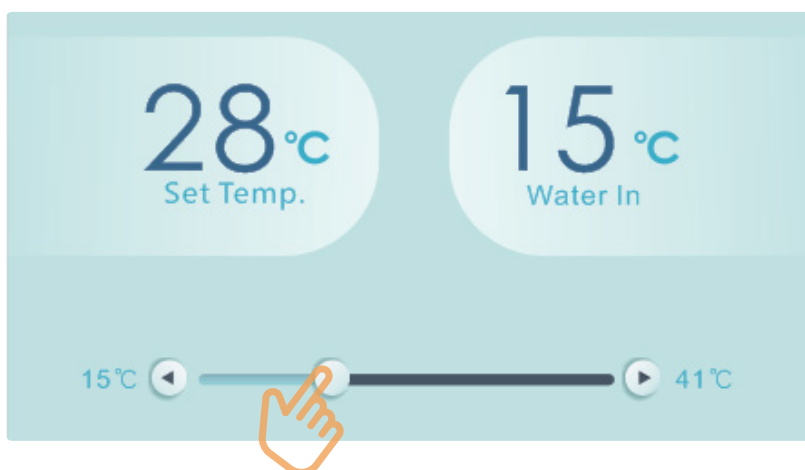

4.9 Kontrola informací o zařízení

V hlavním rozhraní klikněte vpravo nahoře na tlačítko „Alsavo Pro“. Zobrazí se informace o zařízení.

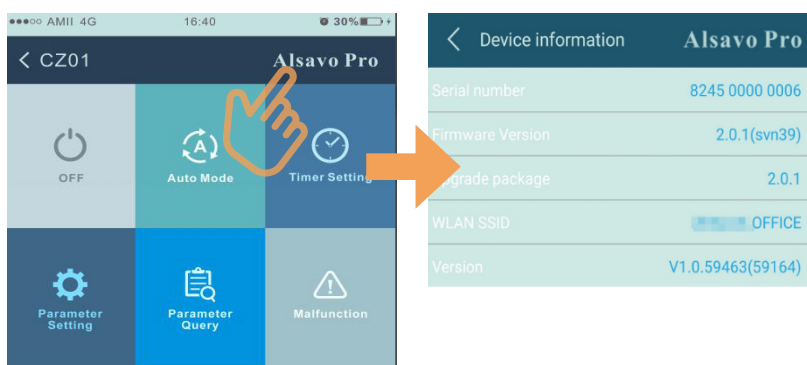

4.10 Kontrola informací o tepelném čerpadlu na úvodní stránce

Kliknutím na ikonu „“ můžete přejmenovat, změnit heslo nebo odstranit zařízení.

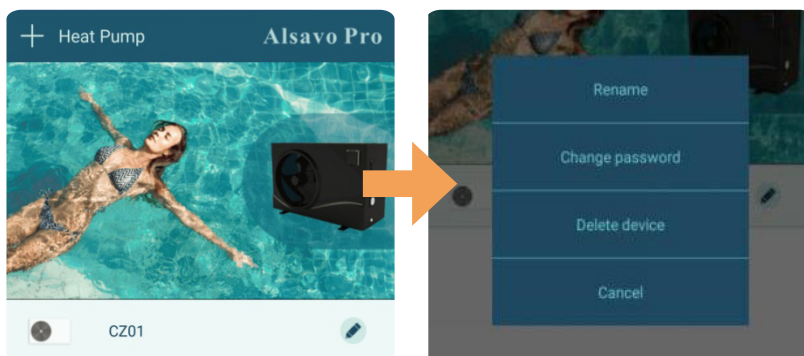

Poznámky

Ruled area for notes with horizontal dashed lines.

Děkujeme,
že využíváte výrobky
společnosti ALBIXON



ALBIXON

Call centrum: 477 07 07 11
www.ALBIXON.cz

V návodu jsou použity ilustrační fotografie. Chyby v sazbě i tisku vyhrazeny.